

Uputstvo za upotrebu

Pre upotrebe ovog uređaja pažljivo pročitajte sekcije pod naslovom “BEZBEDNO KORIŠĆENJE UREĐAJA” i “VAŽNE NAPOMENE”.

U navedenim sekcijama se nalaze važne informacije vezane uz ispravno korišćenje uređaja. Osim toga, da bi ste bili sigurni da ste dobro shvatili sve mogućnosti koje ovaj novi uređaj poseduje, preporučujemo Vam da pročitate celo ovo uputstvo. Nemojte baciti ovo uputstvo, može Vam zatrebati.

Glavne karakteristike

Mnoštvo vokalnih efekata koji se kontrolišu jednim potencijetrom

- Trideset različitih efekata spremnih za korišćenje
- Reglerom izaberete efekat, i odmah ćete čuti rezultat

Puno kvalitetnih efekata

- “Reverb” i “Delay” dodaju prostornost i dubinu glasu
- Dvodelna “Double/Harmony” proizvodi prelepu rezonanciju sa toplom bojom glasa
- “Dynamics” drži stalno istu jačinu glasa, a “Pitch Correct” obezbeđuje ispravnu visinu zvuka
- Jedinstveni efekti kao “Distortion” ili “Radio” omogućuju Vam performanse koji se pamte

Pedale za scenu

- Phrase Loop omogućuje da se stalno nasnimava na sopstveni glas i napravi ceo virtualni vokalni ansambl u realnom vremenu
- Pomoću HARMONY pedale moguće je uključiti i isključiti efekte



Copyright © 2009 BOSS CORPORATION





Sva prava zadržana. Zabranjena je reprodukcija bilo kog dela ili ove cele publikacije bez izričite dozvole BOSS CORPORATION.

Sadržaj

Glavne karakteristike.....	1	Korisne funkcije.....	14
Postavljanje baterija	3	Korišćenje HARMONY pedale za druge efekte.....	14
Brzi start	4	Korišćenje pedala za izmenu programa.....	14
1. Priprema	4	Korišćenje već snimljenog glasa za podešavanje (Sound check).....	15
2. Pevanje.....	5	Snimanje novog User programa.....	15
3. Izbor boja	5	Razmena boja.....	15
4. Korišćenje HARMONY pedale.....	6	Određivanje vrste izlaza (Stereo ili Mono/Dry).....	16
5. Isključivanje.....	6	Korišćenje kondenzatorskog mikrofona (Phantom napajanje).....	16
Povezivanje.....	7	Filtriranje nepoželjnih niskih frekvencija	16
Korišćenje VE-20 uživo.....	7	Podešavanje čitljivosti ekrana (Contrast)....	16
Komande na panelu.....	8	Dodatak	17
Gornji panel.....	8	Povratak na fabričke postavke (Factory Reset)	17
Zadnji panel.....	9	Lista programa	17
Programi i Efekti.....	10	Parametri efekata.....	18
Šta je "Program"?	10	Problemi i njihovo rešavanje.....	19
Šta je "Efekat" ?.....	10	Specifikacije	20
Podešavanje nivoa Reverb efekta.....	11		
Podešavanje nivoa Delay efekta.....	11		
Podešavanje harmonije.....	11		
Editovanje Efekata.....	12		
Postavljanje naziva boja.....	12		

Korišćenje Phrase Loop funkcije za nasnimavanje glasa..... 13

Standardi štampe i ikone u ovom uputstvu

	Označava na šta trebate obratiti posebnu pažnju.
	Označava dopunu glavnog teksta.
	Označava korisne informacije.
	Usmerava na referentnu stranicu (str.**)

* Objašnjenja u ovom uputstvu uključuju i slike koje prikazuju šta bi tipično trebalo biti prikazano na displeju. Međutim, imajte na umu da ako uređaj na primer ima instaliran noviji softver (ili npr nove programe), prikaz na konkretnom uređaju može da se razlikuje u odnosu na sliku u uputstvu.

Postavljanje baterija

Baterije postavite na dole prikazan način, i pritom pazite da ih orijentišete ispravno.

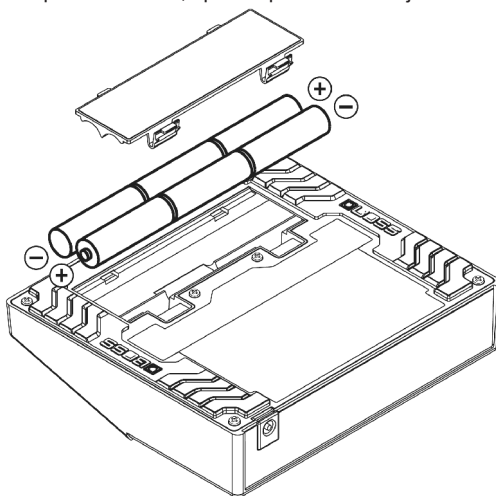

NAPOMENA

- Ukoliko okrećete uređaj, podmetnite nešto meko ispod njega na sva 4 ugla i okrenite ga na takav način da se ne oštete tasteri i kontrole.
- Pazite da vam ne padne pri okretanju ili premeštanju.
 - Ako se koriste na nedozvoljeni način, baterije mogu iscureti, ili čak eksplodirati i uzrokovati oštećenja ili povrede. Radi sopstvene bezbednosti, pročitajte sledeća upozorenja.
 - Sledite uputstvo za postavku baterija, i pazite na ispravan polaritet.
 - Izbegavajte korišćenje starih sa novim baterijama. Takođe izbegavajte mešanje različitih vrsta baterija.
 - Kad god uređaj ne planirate koristiti duže vreme, izvadite baterije iz njega.
 - Ako je baterija procurila, mekom krpom ili papirnim ubrusom obrišite svu tečnost iz odeljka za baterije. Zatim instalirajte nove baterije. Izbegavajte da tečnost iz baterija dospe na kožu kako bi sprečili alergijsku reakciju. Izuzetno pazite da vam tečnost iz baterija ne dospe u oči. Ako ipak dospe do očiju, odmah ih isperite tekućom vodom.
 - Nemojte držati baterije sa metalnim objektima, olovkama, ogrlicama, čiodama itd.
- Pri zameni ili postavljanju baterija, obavezno isključite ovaj i sve eventualno priključene uređaje. Na taj način sprečavate moguće oštećenje zvučnika i/ili drugih priključenih uređaja.
- Baterije dolaze u kompletu s ovim uređajem. Međutim, njihov radni vek je ograničen, pošto im je glavna namena da omogući testiranje uređaja.
- Ako VE-20 koristite samo na baterije, kada se baterije istroše, POWER indikator će se zatamniti, i na kraju ugasi. Što pre zamenite istrošene baterije novim. Potrebno je 6 AA baterija.
- Ako nameravate koristiti VE-20 duže vreme, preporučujemo da koristite ispravljač. Ako koristite baterije, preporučujemo upotrebu alkalnih baterija.

MEMO

Sa alkalnim baterijama je uređaj moguće koristiti oko 8 sati u kontinuitetu, a sa običnim karbon baterijama oko 2 sata. (Vreme može varirati u zavisnosti od uslova upotrebe.)

Brzi start

1. Priprema

1. Priključite mikrofona na INPUT ulaz, a OUTPUT izlaz na mikser ili rekorder.



NAPOMENA

- Ako ćete koristiti baterije, postavite ih.
- ☞ Postavljanje baterija (str. 3)
- Ako koristite ispravljač (BOSS PSA-serije; opcioni), priključite ga na DC IN ulaz.

MEMO

- Ako koristite kondenzatorski mikrofona koji zahteva phantom napajanje, postavite vrednost Phantom Power parametra na "On".
- ☞ "Korišćenje kondenzatorskog mikrofona (Phantom napajanje)" (str. 16).
- Ako koristite slušalice, priključite ih na PHONES/LINE izlaz.

2. Pritisnite POWER prekidač na zadnjoj strani, tako da bude na "ON" poziciji. (Uređaj će se uključiti.)

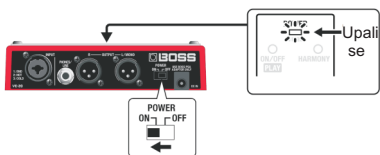

Kad se uključi napajanje, na ekranu će biti prikazano sledeće :

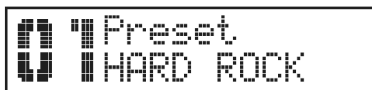

Ovaj prikaz se naziva "Play screen".

3. Podesite osetljivost.

Za optimalno korišćenje VE-20 potrebno je podesiti osetljivost ulaza.

1. Pritisnite MENU taster.

2. Pritisnite kursorški taster (▶) kako bi izabrali MicSens.

3. Okretanjem SOUND potencijometra podesite MicSens (osetljivost mikrofona). Idealno je podešavanje kada nivo povremeno dosegne desnu stranu (kao što je prikazano) pri najglasnijem pevanju. Ako vam glas zvuči izobličeno, smanjite osetljivost.

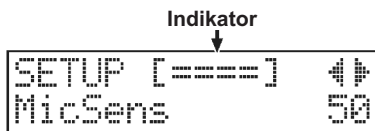

MEMO

MicSens parametar ostaje zapamćen u uređaju i kad se E-20 isključi, pa ga ne morate podešavati isponova, osim ako želite koristiti drugi mikrofona ili se menja pevač/pevačica.

4. Pritisnite EXIT taster za povratak na Play screen.

5. Postepeno pojačavajte ulazni gain ili jačinu zvuka na mikseru ili rekorderu.

2. Pevanje

1. **Sad zapevajte.**
Pomoću ON/OFF pedale uključujte i isključujte efekat, i poslušajte kakva je razlika u zvuku. Indikator se osvetli kad je efekat uključen.

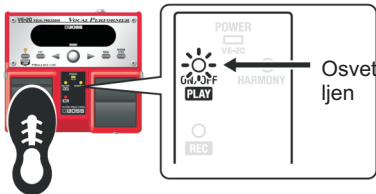

3. Izmena programa

1. Okretanjem centralnog SOUND reglera menjate program.

MEMO

Detalji vezani za boje se nalaze na strani br. 10 u sekciji "Šta je program".

Svaki program je nazvan tako da opisuje karakter glasa koji proizvodi. Pri izboru programa može vam pomoći i lista programa (str. 17).

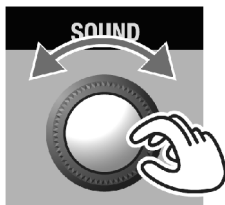

Brzi start

4. Korišćenje HARMONY pedale

1. Pritisnite HARMONY pedalu i primenićete efekat harmonijskog zvuka. Osvetliće se HARMONY indikator.

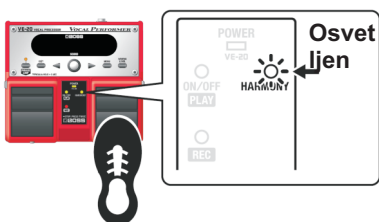

MEMO

- Detalji o harmonijskom efektu se nalaze na strani 11, ispod podnaslova "Podešavanje harmonije".
- Pomoću HARMONY pedale moguće je primenjivati i druge efekte.

 "Korišćenje HARMONY pedale za druge efekte (str. 14)"

5. Isključivanje

1. Snizite nivo jačine zvuka na mikseru ili rekorderu.

2. Pritisnite POWER prekidač na zadnjoj strani, tako da bude na "OFF" poziciji.

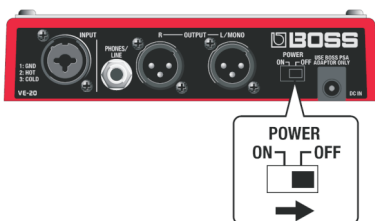

Povezivanje

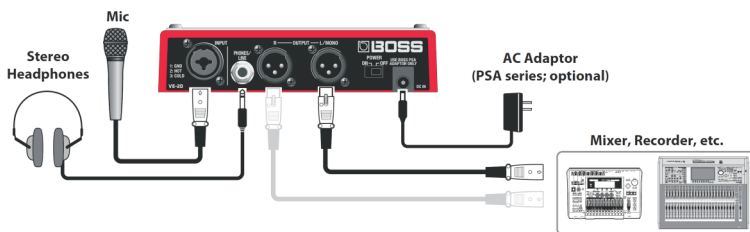

NAPOMENA

- Koristite samo (opciono) ispravljač PSA serije. Korišćenje bilo kojeg drugog ispravljača može prouzrokovati nepravilno funkcionisanje ili oštećenje uređaja.
- Da bi se sprečilo oštećenje zvučnika ili drugih uređaja, pre povezivanja uvek snizite nivo jačine zvuka i isključite sve uređaje.
- Neki kablovi imaju ugrađene otpornike. Ako se koriste kablovi sa otpornicima, jačina zvuka može biti izuzetno niska, ili se čak neće ni čuti. Za detalje o samom kablju kontaktirajte proizvođača.
- Pre povezivanja, pazite da su sniženi ulazni gain i jačina zvuka na mikseru ili rekorderu. Ako se uređaji uključuju pogrešnim redosledom, može doći do neispravnosti i oštećenja zvučnika i ostalih priključenih uređaja.
- Ovaj uređaj poseduje zaštitnu elektroniku. Iz tog razloga mu je potrebno par sekundi po uključanju da bude spreman za korišćenje.

MEMO

Ako želite da VE-20 priključite na mikser ili audio sistem pomoću kabla sa 1/4" priključkom, uključite ga na PHONES/LINE izlaz. Za povezivanje preporučujemo Y-kabl (kao što je npr opciono Roland PCS-31L).

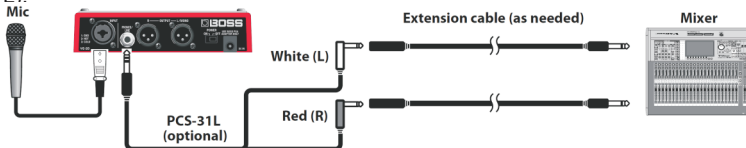

Korišćenje VE-20 uživo

Proverite pre nego što počnete

Ako ćete koristiti VE-20 na mestu gde je za ozvučenje zadužen neko drugi, dobra je ideja da pre početka obavestite tonca da ćete koristiti efekat procesor na mikrofону. Na taj način ćete se obezbediti da imate na raspolaganju svu neophodnu dodatnu opremu, kao što su kablovi za povezivanje, i pomoći da sve prođe bez problema.

Pazite pri povezivanju

Kod živih nastupa se koriste razne vrste ozvučenja. Iznenadni prekid konekcije može proizvesti i veoma jaku buku, pa čak i oštetiti opremu. Pre isključivanja VE-20 ili priključivanja ili isključivanja kablova iz njega, proverite sa toncima da li to smete uraditi.

Komande na panelu

Ekran

Prikazuje broj i naziv programa. Na ekranima za editovanje programa ili funkcija, prikazuje vrednost parametara koji se trenutno menjaju.

Nikad nemojte udariti ili jako pritisnuti ekran.

PHRASE LOOP Indikator

Indikator se osvetli kad je uključena Phrase Loop funkcija.

PHRASE LOOP taster

Uključuje i isključuje Phrase Loop funkciju.



Loop funkcije za nasnimavanje glasa" (str 13).

SOUND regler

Koristi se za izmenu programa ili vrednosti prikazanih na ekranu

MENU taster

Koristi se za izmenu postavki programa i funkcija.

REVERB LEVEL taster

Podešava jačinu reverba.
Podešavanje jačine reverb efekta (str. 11)

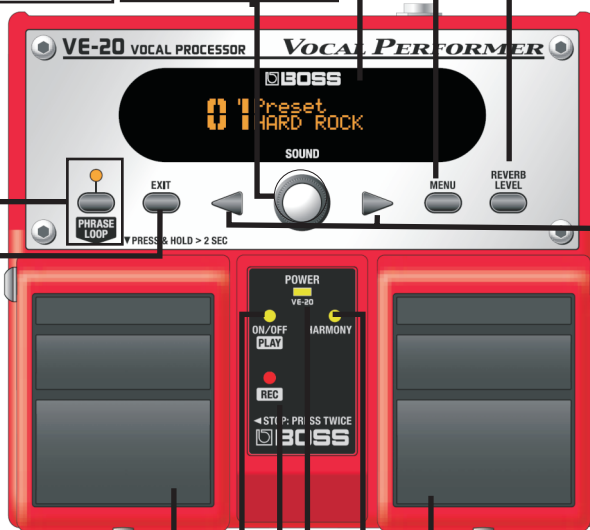

EXIT taster

Koristi se za povratak na prethodni ekran ili za odustajanje od neke operacije.

Kursorski tasteri

Koriste se za izmenu parametara ili pokretanje kursora.

ON/OFF Pedala

Svakim pritiskom na ovu pedalu uključuju se i isključuju efekti na VE-20. Phrase Loop funkcija se uključuje i isključuje ako se ova pedala pritisne na dve ili više sekundi. Ako je uključena Phrase Loop funkcija, ova pedala se koristi za snimanje, reprodukciju ili stopiranje fraze.

ON/OFF (PLAY) Indikator

Ako je efekat uključen, indikator se osvetli. Ovaj indikator se osvetli kad je uključena Phrase Loop funkcija i to dok se reprodukuje fraza.

HARMONY Pedala

Koristi se za uključivanje i isključivanje Harmony efekta. Pomoću HARMONY pedale moguće je primenjivati i druge efekte.

Strana 11, podnaslov "Podešavanje harmonije"

*Korišćenje HARMONY pedale za druge efekte (str. 14)

HARMONY Indikator

Osvetli se ako je uključen efekat kojeg kontroliše HARMONY pedala.

REC Indikator

Ovaj indikator se osvetli kad je uključena Phrase Loop funkcija i to dok se snima fraza

POWER Indikator

Ovaj indikator pokazuje da li je uređaj uključen, i ujedno služi kao indikator stanja baterije.

* Kad se indikator počne zatamnjevati ili se ne osvetli, baterije su prazne. U tom slučaju, instalirajte nove baterije. Način zamene baterija opisan je na strani 3, pod naslovom "Postavljanje baterija".

Zadnji panel

INPUT ulaz

Na ovaj ulaz se direktno priključuje mikrofoni. Na INPUT ulaz se mogu priključiti XLR ili phono priključci, zavisno od potrebe. Podržava i balansirane i nebalansirane konekcije. Preko XLR priključka obezbeđuje i 48 V phantom napajanje, i korišćenje odgovarajućih kondenzatorskih mikrofona.

* Ovaj uređaj poseduje balansirane (XLR/TRS) priključke. Dijagram povezivanja je prikazan na slici. Povezivanje uređaja započnite tek posle provere dijagrama opreme koju priključujete.

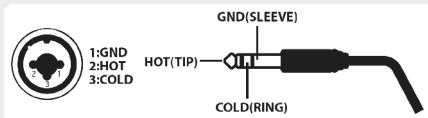

* U zavisnosti od položaja mikrofona u odnosu na zvučnike, postoji mogućnost da dođe do mikrofonije. To se sprečava:

1. Promenom orijentacije mikrofona.
2. Udaljavanjem mikrofona od zvučnika.
3. Snižavanjem nivoa zvuka.

NAPOMENA

● Nemojte priključivati izlaz sa efekt procesora ili sličnog uređaja na ovaj ulaz. Zvuk bi mogao biti izobličen i ne biste mogli postići željeni efekat.

● Ako priključite mikrofoni koji zahteva phantom napajanje, uključite Phantom Power parametar.



"Korišćenje kondenzatorskog mikrofona (Phantom napajanje)" (str. 16).

DC IN ulaz

Na ovaj ulaz se priključuje ispravljač (BOSS PSA serije; ne dobija se s uređajem). Korišćenje ispravljača omogućuje duže korišćenje bez brige da će se istrošiti baterije.

NAPOMENA

Koristite samo (opciono) ispravljač PSA serije. Korišćenje bilo kojeg drugog ispravljača može prouzrokovati nepravilno funkcionisanje ili oštećenje uređaja



PHONES/LINE izlaz

Priključak za stereo slušalice. Ovaj izlaz se može koristiti i kao nebalansirani stereo linijski izlaz, priključivanjem Y-kabla (kao što je Roland PCS-31L; ne dobija se sa uređajem).

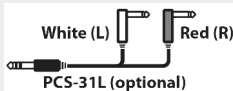

POWER prekidač

Uključuje i isključuje napajanje

OUTPUT L MONO/R priključci

Balansirani izlaz zvuka sa VE-20.

* Ovaj uređaj poseduje balansirane XLR priključke. Dijagram povezivanja je prikazan na slici. Povezivanje uređaja započnite tek posle provere dijagrama opreme koju priključujete.

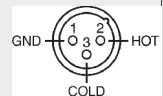

* Na OUTPUT izlazi signal na nivou jačine sa mikrofona.



Za podešavanje izlaznog zvuka sa VE-20 pogledajte "Određivanje vrste izlaza (Stereo ili Mono/Dry)" (str. 16), "Izlaz" (str. 19)

Boje i efekti

Šta je "Program"?

Na VE-20 se pod "Program" podrazumeva kombinacija efekata koji određuju ukupne tonske karakteristike vokala koji se obrađuje u uređaju. Svaki efekat u okviru boje menja određene vokalne karakteristike, kao što su jačina, tonalitet, visina ili ambijentalnost. Pevač(ica) može u trenu promeniti kompletan tonski karakter izborom jednog od 30 različitih programa u VE-20.

Broj prog.	Vrsta prog.	Objašnjenje
01-30	Fabrički	Mogu se samo čitati. MEMO Ako ste izmenili parametre fabričkog programa, a želite snimiti rezultat, možete snimiti kao user program (str. 15).
31-80	User programi	Ovi parametri se mogu menjati i snimiti.

Šta je "Efekat"?

Efekat modifikuje određene komponente glasa: jačinu, tonalitet, visinu, ambijent. VE-20 poseduje 6 različitih efekata. Svaki od njih se može podešavati, uključiti i isključiti, nezavisno od ostalih. Detalji editovanja efekata su opisani na strani 12 pod naslovom "Editovanje efekata". Detalji svakog efekta se mogu naći na strani 18, pod naslovom "Parametri efekata".

Efekti:	Objašnjenje
DYNAMICS	Ujednačuje jačinu zvuka.
PITCH CORRECT	Ispravlja neispravnosti u visini zvuka. Kod nekih postavki parametara, Pitch Correct možda stepenasto promeni visinu zvuka, kako bi proizveo "mehanički" zvuk glasa.
TONE/SFX	Menja karakter tona ili primenjuje specijalne efekte.
DOUBLE/HARMONY	Proizvodi double tracking efekat ili dupliranu harmoniju. Moguće je nasnimiti dva kanala jedan na drugi (Part 1 i Part 2). Šta je double-tracking? To je popularna studijska tehnika u kojoj pevač snima melodiju, a potom peva i snima još jednom istu melodiju uz prethodno snimljenu. Kad se oba kanala puste zajedno, dobija se efekat bogatijeg, punijeg glasa.
DELAY	Efekat sličan ehou.
REVERB	Prostorna reverberacija karakteristična za pevanje u sobi ili dvorani.

NAPOMENA

- Imajte na umu da pri popravci uređaja može doći do gubitka podataka iz memorije. Ako je moguće, važne podatke uvek zapišite na papir. Tokom popravke se treba paziti da se izbegne eventualni gubitak podataka. Međutim, u nekim slučajevima (kao npr kad je pokvaren deo koji upravlja samom memorijom) na žalost nije moguće vratiti podatke, i BOSS/Roland se ograđuje od pravne odgovornosti za takav slučaj.
- Imajte na umu da se sadržaj memorije može nepovratno izgubiti zbog kvara ili nepravilnog korišćenja uređaja. Da bi ste se zaštitili od gubljenja važnih podataka, preporučujemo da povremeno zapisujete važne podatke na papir.
- Na žalost kad se jednom izgube, nije moguće vratiti podatke iz memorije uređaja. BOSS/Roland Corporation ne snosi nikakvu odgovornost za takav gubitak podataka.

Boje i efekti

Podešavanje nivoa Reverb efekta

1. Pritisnite REVERB LEVEL taster.

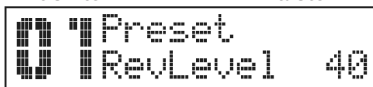

2. Okretanjem SOUND reglera podesite željenu jačinu reverba.
3. Pritisnite EXIT taster za povratak na Play screen.

* Ako želite isključiti reverb postavite RevLevel vrednost na 0.

 Moguće je izmeniti i druge parametre reverba. Detalji se nalaze na strani 12 pod naslovom "Editovanje Efekata"

Podešavanje nivoa Delay efekta

1. Kursorskim tasterima izaberite DlyLevel.

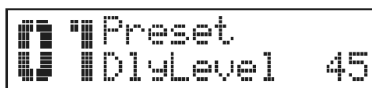

2. Okretanjem SOUND reglera podesite željeni nivo delay efekta.
3. Pritisnite EXIT taster za povratak na Play screen.

* Ako želite isključiti reverb postavite DlyLevel vrednost na 0.

Moguće je izmeniti i druge parametre Delay efekta.

 Detalji se nalaze na strani 12 pod "Editovanje Efekata"

Podešavanje harmonije

Usklađivanje harmonije sa tonalitetom u kojem je pesma

1. Kursorskim tasterima izaberite Key (tonalitet).

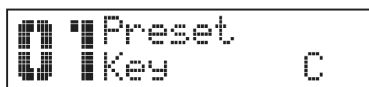

2. Okretanjem SOUND reglera podesite tonalitet tako da odgovara vašoj pesmi.

Slede postavke parametara za tonalitet koji odgovara pesmi (#, b).



3. Pritisnite EXIT taster za povratak na Play screen.

Podešavanje jačine zvuka harmonije

Na VE-20 moguće je svom glasu dodati dva kanala harmonije (Part 1 i Part 2).

1. Kursorskim tasterima izaberite Part1Lev.

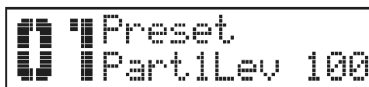

2. Okretanjem SOUND reglera podesite željeni nivo.
3. Na isti način podesite Part2Lev.
4. Pritisnite EXIT taster za povratak na Play screen.

* Ako želite dodati samo jedan kanal harmonije, postavite jačinu kanala koji vam ne treba na nulu.

 Moguće je izmeniti i druge parametre Harmony efekta. Detalji se nalaze na strani 12 pod "Editovanje Efekata"

Boje i efekti

Editovanje Efekata

1. Pritisnite MENU taster.
2. Okretanjem SOUND reglera izaberite efekat koji želite editovati.

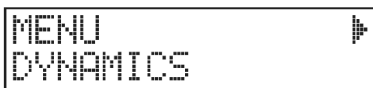

3. Pritisnite kursorški taster (▶) da izaberete parametar koji želite editovati.

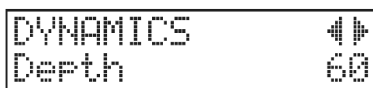

 Detalji svakog efekta se mogu naći na strani 18, pod naslovom "Parametri efekata".

4. Okretanjem SOUND reglera editujete parametar.
5. Ako želite editovati druge parametre, ponovite korake 3 - 4.

MEMO

Ako želite vratiti vrednost parametra na originalnu vrednost, držite pritisnut EXIT taster i pritisnite kursorški taster (◀).

6. Pritisnite EXIT taster za povratak na Play screen.

Nazivanje programa

Da bi ste se lakše setili zvuka kojeg proizvodi neki program, možete ga nazvati tako da vas podseti na njegovu funkciju, ali dužina naziva sme biti maksimalno 12 karaktera.

1. Pritisnite MENU taster.
2. Okretanjem SOUND potencijometra izaberite NAME.



3. Pritisnite kursorški taster (▶).

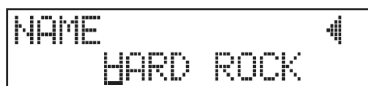

4. Kursorškim tasterima izaberite karakter zvuka koji želite izmeniti i okretanjem SOUND reglera izaberite željeni karakter.
5. Pritisnite EXIT taster za povratak na Play screen.

Korišćenje Phrase Loop funkcije za nasnimavanje glasa

Phrase Loop funkciju možete kontrolisati ON/OFF pedalom.

Šta je Phrase Loop funkcija?

Ova funkcija omogućuje snimanje mono fraze do 38 sekundi i njeno ponavljanje u krug (loop). Moguće je i layerovati - nasnimati dodatne fraze zajedno sa prvom. Nasnimavanjem različitih melodijskih harmonija možete simulirati i "a cappella" hor, ili glasom simulirati perkusivne zvuke da dodate ritam.

MEMO

Da biste nasnimavali pomoću Phrase Loop funkcije, morate postaviti vrednost LoopType parametra na Perform (str. 15).

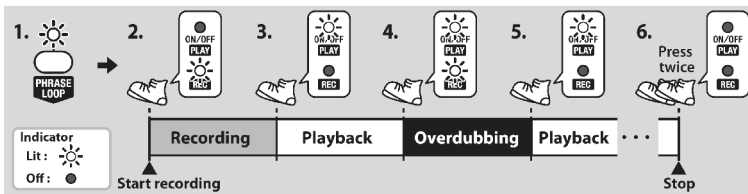

1. Pritisnite PHRASE LOOP taster da uključite Phrase Loop funkciju (i indikator će se osvetliti).

MEMO Uključivanje i isključivanje Phrase Loop funkcije ON/OFF pedalom

Držite pritisnutu ON/OFF pedalu dve ili više sekundi i uključićete Phrase Loop funkciju (indikator će se osvetliti). Ako ponovo držite pritisnutu ON/OFF pedalu dve ili više sekundi isključićete Phrase Loop funkciju (indikator će se ugasiti).

2. Pritisnite ON/OFF pedalu da počnete snimanje.
REC indikator (crvene boje) će se osvetliti. Otpevajte prvu frazu koju želite snimiti.
3. Pritisnite ON/OFF pedalu da zaustavite snimanje.
PLAY indikator (zelene boje) će se osvetliti i snimljena fraza počinje sa reprodukcijom u petlji.
4. Pritisnite ON/OFF pedalu da počnete nasnimavanje.
REC indikator (crvene boje) će se osvetliti. Otpevajte prvu frazu koju želite snimiti na prethodnu.
5. Pritisnite ON/OFF pedalu da zaustavite nasnimavanje.
PLAY indikator (zelene boje) će se osvetliti i snimljena fraza počinje sa reprodukcijom u petlji. Ako želite dodatno nasnimavati, ponavljajte korake 4 - 5. U toku nasnimavanja možete menjati programe po želji.
6. Da bi ste zaustavili reprodukciju fraze, pritisnite ON/OFF pedal dva puta uzastopno.
PLAY i REC indikator će se ugasiti i snimanje i reprodukcija fraze će prestati.

* Pritisnite ON/OFF pedalu dva puta u jednoj sekundi.

* Snimljena fraza se izbriše kad zaustavite reprodukciju ili isključite Phrase Loop funkciju.

Korisne funkcije

Korišćenje HARMONY pedale za druge efekte

Pomoću HARMONY pedale moguće je primenivati i druge efekte.

Primer 1) Uklj/ isključivanje DELAY-a

1. Pritisnite MENU taster.
2. Okrenite SOUND potencijometar i izaberite CONTROL PEDAL.
3. Pritisnite kursorski taster (►).
4. Okretanjem SOUND potencijometra izaberite DELAY.

```
CONTROL PEDAL ◀
Type          DELAY
```

5. Pritisnite EXIT taster za povratak na Play screen.

Svakim pritiskom na HARMONY pedalu ćete od sada uključiti ili isključiti DELAY.

Primer 2) Istovremeno uklj/isključivanje više efekata

1. Pritisnite MENU taster.
2. Okrenite SOUND potencijometar i izaberite CONTROL PEDAL.
3. Pritisnite kursorski taster (►).
4. Okretanjem SOUND reglera izaberite CUSTOM.

```
CONTROL PEDAL ◀▶
Type          CUSTOM
```

5. Pritisnite kursorski taster (►) da izaberete efekat koji želite uklj/isključiti.

```
CONTROL PEDAL ◀
DYNAMICS      ...
```

6. Okrenite SOUND regler i izaberite "o".

```
CONTROL PEDAL ◀
DYNAMICS      o
```

7. Ponovite korake 5-6 za svaki efekat kojim želite upravljati.

8. Pritisnite EXIT taster za povratak na Play screen.

Svakim pritiskom na HARMONY pedalu ćete od sada uključiti ili isključiti određeni efekat

Korišćenje pedala za izmenu programa

Osim pomoću SOUND reglera, na VE-20 programe je moguće menjati i pomoću pedala.

1. Pritisnite HARMONY pedalu na dve ili više sekundi.

Broj programa će treperiti.

treperi →

```
Preset
HARD ROCK
```

2. Pritisnite ON/OFF ili HARMONY pedalu da menjate programe.

One će sada imati sledeće funkcije.

Pedala	Funkcija
ON/OFF	Ide na prethodni program
HARMONY	Ide na sledeći program

3. Pritisnite HARMONY pedalu na dve ili više sekundi.

Broj programa prestaje da treperi i pedale se vraćaju na svoju uobičajenu funkciju.

Korisne funkcije

Korišćenje snimljenog glasa za podešavanje (Sound check)

Moguće je snimiti svoj glas preko Phrase Loop funkcije bez efekta i zatim ga reprodukovati dok se podešava zvuk.

1. Pritisnite MENU taster.
2. Pritisnite kursorški taster (►) da izaberete vrstu petlje - LoopType.
3. Okretanjem SOUND reglera izaberite CHECK

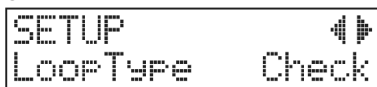

4. Pritisnite EXIT taster za povratak na Play screen.

Sa ovakvim podešavanjem možete koristiti Phrase Loop funkciju za "sound check".



Detalji Phrase Loop funkcije su opisani na strani 13, pod naslovom "Korišćenje Phrase Loop funkcije za nasnimavanje glasa"

* Ako je Phrase Loop u sound check modu, ne možete nasnimavati. Ako pritisnete ON/OFF pedalu dok se reprodukuje snimljena fraza, ona će biti izbrisana i počće snimanje nove.

Snimanje novog User programa

Evo kako se snima boja kao User - korisnička boja. Ovo je neophodno ako želite snimiti boju koju ste izmenili na osnovu već postojeće, ugrađene.

* Kad završite ovu proceduru, izgubićete sve postavke zvuka u određistu gde snimate boju.

1. Pritisnite MENU taster.
2. Okretanjem SOUND reglera izaberite WRITE.



3. Pritisnite kursorški taster (►).
REC indikator će treperiti i prikazaće se Write ekran.

4. Okretanjem SOUND reglera izaberite određišni program.



Naziv određišnog programa
Broj određišnog programa

Ako se predomislite i ne želite snimiti, pritisnite EXIT taster za povratak na prethodni ekran.

5. Pritisnite ON/OFF pedalu.

Program je snimljen.

* Nikad ne isključujte uređaj pre nego što se na ekranu ispiše "COMPLETED!".

Razmena programa

Moguće je promeniti redosled User programa razmenom njihovih mesta.

1. Okretanjem SOUND reglera izaberite program kojim želite promeniti mesto.
2. Pritisnite MENU taster.
3. Okretanjem SOUND reglera izaberite WRITE.

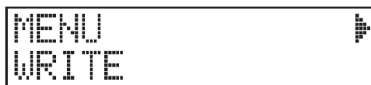

4. Pritisnite kursorški taster (►) da bi izabrali EXCHANGE.

REC indikator će treperiti i prikazaće se ekran za razmenu.

5. Okretanjem SOUND reglera izaberite program sa kojim ćete razmeniti trenutno izabran.



Naziv određišnog programa
Broj određišnog programa

Ako se predomislite i ne želite razmeniti, pritisnite EXIT taster za povratak na prethodni ekran.

6. Pritisnite ON/OFF pedalu.

I programi su razmenjeni.

* Nikad ne isključujte uređaj pre nego što se na ekranu ispiše "COMPLETED!".

Korisne funkcije

Određivanje vrste izlaza (Stereo ili Mono/Dry)

Ako želite da iz VE-20 zvuk izlazi kao stereo ili mono/dry, uradite sledeće.

1. Pritisnite MENU taster.
2. Pritisnite kursorški taster (►) da izaberete vrstu izlaza -Output.
3. Okretanjem SOUND reglera izaberite Stereo ili Mono/Dry.

Na slici je izabran Stereo.

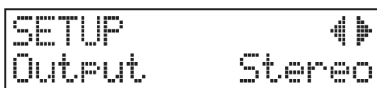

Detalji parametara se nalaze na strani 19 pod naslovom "Izlaz".

4. Pritisnite EXIT taster za povratak na Play screen.

Korišćenje kondenzatorskog mikrofona (Phantom napajanje)

Ako koristite kondenzatorski mikrofoni koji zahteva phantom napajanje, uključite napajanje na sledeći način.

1. Pritisnite MENU taster.
2. Pritisnite kursorški taster (►) da izaberete Phantom Power.
3. Okretanjem SOUND reglera izaberite ON.



4. Pritisnite EXIT taster za povratak na Play screen.

UPOZORENJE!

Ako priključujete bilo koji drugi uređaj osim kondenzatorskog mikrofona, obavezno isključite phantom napajanje. Ako greškom uključite phantom napajanje nekom uređaju koji ga ne zahteva možete ga ozbiljno oštetiti. Proverite specifikacije svakog mikrofona koji nameravate koristiti. (Phantom napajanje ovog uređaja: 48 V DC, 10 mA Max)

Filtriranje nepoželjnih niskih frekvencija

Ako želite filtrirati neželjene niske frekvencije, uključite LowCut parametar.

1. Pritisnite MENU taster.
2. Pritisnite kursorški taster (►) da izaberete Low Cut.
3. Okretanjem SOUND reglera izaberite ON.

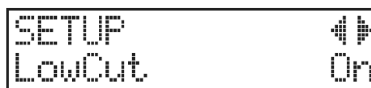

4. Pritisnite EXIT taster za povratak na Play screen.

Podešavanje čitljivosti ekrana (Contrast)

1. Pritisnite MENU taster.
2. Pritisnite kursorški taster (►) da izaberete Contrast.
3. Okretanjem SOUND potencijometra podesite kontrast.

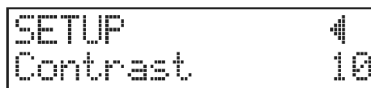

4. Pritisnite EXIT taster za povratak na Play screen

Dodatak

Povratak na fabričke postavke (Factory Reset)

VE-20 se može resetovati na fabričke postavke na sledeći način

1. Pritisnite **MENU** taster.
2. Okretanjem **SOUND** reglera izaberite **FACTORY RESET**.

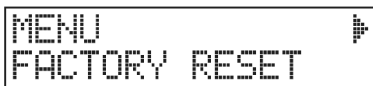

3. Pritisnite **kursorski taster (▶)**.
REC indikator će treperiti i prikazaće se ekran za fabrički reset.

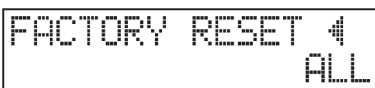

4. Okretanjem **SOUND** reglera izaberite **stepen resetovanja**

Vrednost	Koji podaci će se resetovati
ALL	Svi parametri
SOUND	Parametri User programa
SETUP	Svi izmenjeni parametri

MEMO

Ako se predomislite i ne želite resetovati, pritisnite **EXIT** taster za povratak na prethodni ekran.

5. Pritisnite **ON/OFF** pedalu.
Postavke koje ste odredili se resetuju na fabričke vrednosti.

* Nikad ne isključujte uređaj pre nego što se na ekranu ispiše "COMPLETED!".

Lista programa

br.	Kategorija	Naziv programa
01	STANDARD	HARD ROCK
02		POP
03		BALLAD
04		OLDIES
05		ROCK
06		JAZZ
07		ECHO
08		ARENA
09		CATHEDRAL
10		HIP HOP
11		VOICE PERC
12		HARMONICA
13	DOUBLE	DOUBLE VOICE
14		TRIPLE VOICE
15		6 VOICE
16	HARMONY	5th HARMONY
17		3rd HARMONY
18		5th + DOUBLE
19		3rd + DOUBLE
20		3rd + 5th LOW
21		3rd + 5th
22		3rd + 5th HIGH
23	SFX	DISTORTION
24		RADIO
25		STROBE
26		CHORUS
27		FLANGER
28		PitchCorrect
29		CHROMATIC
30		ROBOT

Dodatak

Parametri

Parametri programa

Ovo su parametri efekata koji se mogu menjati za svaki program.

DYNAMICS

Parametar	Objašnjenje
On, Off	Uklj / isključuje DYNAMICS
Depth	Određuje jačinu DYNAMICS efekta
Enhance	Određuje jačinu Enhance efekta. Viša vrednost daje oštrije definisan zvuk.

PITCH CORRECT

Parametar	Objašnjenje
On, Off	Uklj / isključuje PITCH CORRECT
Type	Soft Fino ispravlja visinu glasa Hard Brzo ispravlja visinu glasa Electric Stepenasto menja visinu glasa. Robot Menja visinu do određene note
Scale *1	Chromatic Ispravlja visinu do hromatski najbliže polunote Maj (Min) Ispravlja visinu zaviso od postavljenog Key parametra.
Gender	Menja glas u muški ili ženski
Octave *1	Određuje korak izmene visine glasa.
Key *2	Tonalitet u kojem je pesma koju pevate
Note *3	Ispravlja visinu glasa.

*1 Samo ako je za Type postavljen Soft, Hard, ili Electric

*2 Samo ako je Scale postavljen na Maj (Min).

*3 Samo ako je za Type postavljen Robot.

TONE/SFX

Parametar	Objašnjenje
On, Off	Uklj / isključuje TONE/SFX
Type	PREAMP menja tonski karakter. DISTORTION Izobličuje glas. RADIO Proizvodi glas kao s radija. STROBE Fino secka glas. CHORUS Obogaćuje glas. FLANGER slično efektu mlaznog motora
Gain *1	Jačina (gain).
Bass *1	Tonske karakteristike niskih frekv.
Middle *1	Tonske karakteristike srednjih frekv..
Middle *1	Određuje koje su srednje frekvencije.
Treble *1	Tonske karakteristike niskih frekv.
Drive *2	Određuje stepen izobličenja.
Tone *2	Određuje tonski karakter.
Speed *3	Određuje brzinu
Depth *4	Određuje dubinu CHORUS efekta.

*1 Samo ako je za Type postavljen PREAMP.

*2 Samo ako je za Type postavljen DISTORTION.

*3 Samo ako je za Type postavljen STROBE ili FLANGER.

*4 Samo ako je za Type postavljen CHORUS.

DOUBLE/HARMONY

Parametar	Objašnjenje
On, Off	Uklj / isključuje DOUBLE/HARMONY
Part1 (2)	Off Isključuje part.
Type	Double Proizvodi double-tracking efekat -1 +1 Ako ste odredili tonalitet pesme, oct dodaje joj odgovarajuću harmoniju u intervalu koji se ovim odredi.
	Unison Izmenom vokalnog karaktera proizvodi efekat kao da uz vas istu melodiju peva još neko
Part1 (2)	Određuje intenzitet Double efekta u 3 nivoa (Light / Normal / Deep).
Dbl *1	
Part1 (2)	Jačina zvuka part 1
Lev *2	
Part1 (2)	Transformiše glas u ženski ili muški
Gender *2	
Part1 (2)	L50 Određuje stereo
Pan	Center poziciju R50 zvuka.
Key *2	Određuje tonalitet pesme koju pevate

*1 Samo ako je za Type postavljen Double.

*2 Samo ako je za Type postavljen -1 do +1 oct ili Unison.

DELAY

Parametar	Objašnjenje
On, Off	Uklj / isključuje DELAY
Time	Određuje vreme delay-a (1–4000 ms).
Feedback	Određuje koliko se delay zvuka ponavlja
DelayLevel	Određuje jačinu delay zvuka

REVERB

Parametar	Objašnjenje
On, Off	Uklj / isključuje REVERB
Type	Ambience Daje osećaj prostornosti Room Proizvodi tople reverberacije Hall 1 čiste i prostorne reverberacije Hall 2 blage i slabe reverberacije Plate metalna reverberacija sa izraženim visokim frekvencijama
Size	Određuje veličinu prostora da bi variralo vreme reverba
RevLevel	Određuje jačinu zvuka reverberacije

Dodatak

CONTROL PEDAL

Parametar	Objašnjenje
Type	DBL/HRM
	DELAY
	PITCH
	TONE/SFX
	REVERB
	DYNAMICS
	CUSTOM
	Uklj. i isklj. određeni efekat

MASTER

Parametar	Objašnjenje
Level	Jačina master zvuka.
Noise	Podesite zavisno od jačine šuma. Povećajte vrednost ako je šum jak, i obrnuto
Thres	
Key	Određuje tonalitet u kom je pesma (str. 11).

Systemski parametri

Ovi se parametri odnose na ceo VE-20.

SETUP

Parametar	Objašnjenje
MicSens	Određuje osetljivost ulaza
Phantom Power	On, Off Uključuje / isključuje phantom napajanje na INPUT ulazu
Output	Mono Mono izlaz na OUTPUT priključcima L (MONO) i R.
	Stereo Stereo signal na OUTPUT izlazu
	Mono/Dry Mono izlaz na OUTPUT izlazu L (MONO) i Dry na R. <i>* Ove postavke se takođe odnose i na PHONES/LINE izlaz.</i>
LowCut	On, Off Filtrira se neželjena niska frekvencija
Loop Type	Perform Ako se želi koristiti Phrase Loop funkcija za nasnimavanje (str.13).
	Check Za proveru zvuka (sound check)
Contrast	Podešavanje kontrasta ekrana.

FACTORY RESET

Parametar	Objašnjenje
ALL	Svi parametri se vraćaju na početnu vrednost
SOUND	Reset svih parametara user programa
SETUP	Reset svih postavki

Problemi i njihovo rešavanje

Uređaj se ne uključi

● Da li su se baterije ispraznile?

- Zamenite baterije novim (str. 3).

** Baterije koje dolaze sa VE-20 su namenjene samo da se može proveriti da li je uređaj ispravan.*

● Da li je ispravno priključen ispravljač (PSA serije)?

- Proverite ponovo (str. 7).

Nikad nemojte koristiti ispravljač koji nije iz navedene serije.

● Da li je POWER prekidač u OFF poziciji?

- Uključite ga tako da je na ON (str. 4).

Nema zvuka/pretih je

● Da li je ostala oprema ispravno priključena?

- Ponovo proverite povezivanje (str. 7).

● Da li su jačina zvuka ili ulazni gain na mikseru ili recorderu sniženi?

- Proverite postavke na priključenim uređajima.

● Da li je Phantom Power parametar isključen (Off)?

- Ako koristite kondenzatorski mikrofoni koji zahteva phantom napajanje, trebate postaviti vrednost Phantom Power parametra na "On" (str. 16).

● Da li su MicSens ili Volume preniske vrednosti?

- Podesite ih na odgovarajući nivo (str. 4).

● Da li su se baterije istošile?

- Zamenite baterije novim (str. 3).

** Baterije koje dolaze sa VE-20 su namenjene samo da se može proveriti da li je uređaj ispravan.*

POWER indikator se ugasio

● Da li je ispravno priključen ispravljač (PSA serije)?

- Proverite ponovo (str. 7).

* Nikad nemojte koristiti ispravljač koji nije iz navedene serije.

● Da li su se baterije istošile?

- Zamenite baterije novim (str. 3).

** Baterije koje dolaze sa VE-20 su namenjene samo da se može proveriti da li je uređaj ispravan.*

** Ako se indikator zatamni ili ugasi, dok je efekat uključen, to je znak da se baterije trebaju zameniti novim.*

Zvuk je izobličen

● Da li su odgovarajuće vrednosti MicSens parametra?

- Podesite ih na ispravne vrednosti (str. 4).

● Da li na ulaz priključen izlaz sa nekog drugog efekta?

- Na INPUT priključite mikrofoni direktno.

Ne može se pohraniti snimljena fraza

- Snimljenu frazu nije moguće snimiti na VE-20.

Ne može se nasnimavati pomoću Phrase Loop

● Da li je Phrase Loop parametar postavljen na Check?

- Ako je postavljen na Check, nije moguće raditi nasnimavanje, sve dok se Phrase Loop parametar ne postavi na Perform (str. 15).

Specifikacije

VE-20: Vocal Processor

Nominalni ulazni nivo	INPUT: -40 dBu, (MicSens=40)
Ulazna Impedansa	INPUT: 4 k ohms
Nominalni izlazni nivo	OUTPUT: -40 dBu
	PHONES/LINE: -25 dBu
Izlazna Impedansa	OUTPUT: 600 oma
	PHONES/LINE: 66 oma

Napajanje DC 9 V: 6 x baterije LR6/R6 (AA)

Ispravljač (PSA series)

* Trajanje baterija u kontinualnom korišćenju:

obične: 2 sata, Alkalne: 8 sati

Ove cifre variraju u zavisnosti od konkretnih uslova korišćenja.

Programi 30 (Preset) + 50 (User)

Maximum vreme snimanja (Mono) 38 s

Struja 190 mA (9 V max.)

Dimenzije 173 (W) x 158 (D) x 57 (H) mm

Ekran 16 karaktera, 2 linije (pozad.osvetljenLCD)

Težina 1.1 kg (sa baterijama)

Konektori INPUT jack (XLR type (balansiran, phantom napajanje +48 V), 1/4" TRS phono (balansirani))

OUTPUT jack (XLR), PHONES/LINE jack (Stereo 1/4" phono), DC IN jack (DC 9 V)

Accessories Uputstvo za upotrebu, baterije LR6 (AA) (Alkalne) x 6

Opciono Ispravljač PSA serije

* 0 dBu = 0.775 Vrms

* U interesu poboljšanja proizvoda, specifikacije i / ili izgled proizvoda se mogu izmeniti bez najave.